

KONVEKTORY

INOVACE 2024



Kvalita Funkce Design Tradice

REFERENCE



Sky Tower,
Wrocław, Polsko



World of Volvo,
Göteborg, Švédsko



Opera House,
Kodaň, Dánsko



Museum Munch Oslo,
Norsko



Lachta Centr,
Petrohrad, Rusko

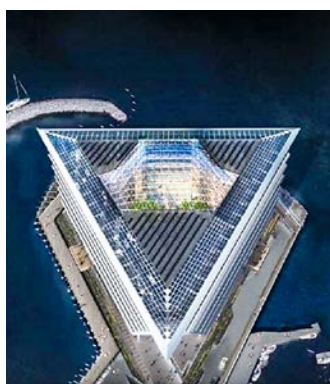

Ferring,
Kodaň, Dánsko



Landsbankinn,
Reykjavík, Island



Fyrstikkalléen 1 AS Oslo,
Norsko



The Circle – letiště,
Curych, Švýcarsko



MCBA Museum v Lausanne,
Švýcarsko



Museum HC Andersens,
Odense, Dánsko

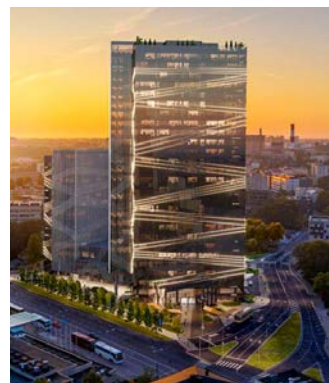

Quartier Arter
Tallinn, Estónsko



Polyfunkční centrum Einsteinova,
Bratislava, Slovensko



Harpa koncertní hala,
Reykjavík, Island



Nordea-Headquarters,
København, Dánsko



UBS Pleyad, obchodní centrum
Saint-Denis, Francie

HEAT PUMP SYNERGY
PODLAHOVÉ
KONVEKTORY
KORAFLEX



HEAT PUMP SYNERGY
LAVICOVÉ
KONVEKTORY
KORALINE



HEAT PUMP SYNERGY
NÁSTĚNNÉ
KONVEKTORY
KORAWALL

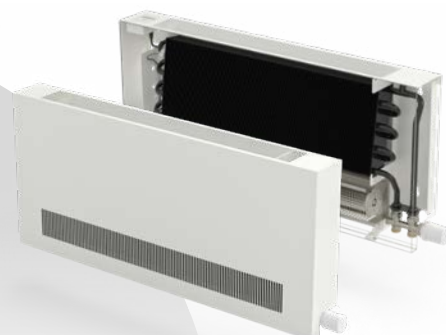

KONVEKTORY
**S NUCENOU
KONVEKČÍ**

FASÁDNÍ
KONVEKTORY
KORASPACE



KONVEKTORY
**S PŘIROZENOU
KONVEKČÍ**



OTOPNÉ
VÝMĚNÍKY
KORABASE

PODLAHOVÉ
KONVEKTORY
KORAFLEX



LAVICOVÉ
KONVEKTORY
KORALINE

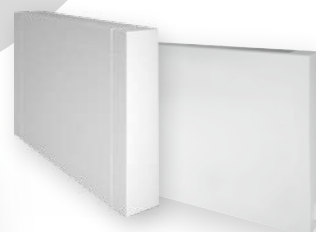

NÁSTĚNNÉ
KONVEKTORY
KORAWALL

NOVINKA 2024

REKUPERAČNÍ JEDNOTKY
VENTBOX



čerstvý a čistý
vzduch

PRODUKTOVÉ PORTFOLIO

Široké portfolio produktů umožňuje komplexní projektová řešení pod jednou značkou pro každou stavbu a každou místnost, což přináší maximální kompatibilitu, projekční pohodlí, servis, individuální řešení a také finanční úsporu.

SKUPINA KORADO

KVALITA – KOMPLEXNOST – INOVACE – DESIGN

Skupina KORADO je spolehlivým partnerem pro řešení malých i velkých projektů v oblasti vytápění, chlazení a rekuperace. Díky inovacím je garantovaná vysoká kvalita výrobků a jejich moderní design, který je základem dlouhodobé spolupráce.

ŘEŠENÍ PRO KAŽDÝ TYP BUDOVY

Velký projekt obchodního centra, nebo malý rodinný dům? Standardní, designový radiátor, konvektor na míru, ventilace či rekuperace? Komplexní portfolio výrobků skupiny KORADO nabízí širokou škálu technických řešení pro ideální klima i interiér budov.

EKONOMICKÉ, EKOLOGICKÉ A EFEKTIVNÍ MYŠLENÍ

Veškeré produkty respektují potřebu snižování energetické náročnosti budov. Výkon výrobků je optimální, vzduch v místnosti kvalitní a spotřeba energie nízká.

LICON s.r.o.

Má 50letou tradici ve výrobě konvektorových těles. Od roku 2013 je součástí skupiny KORADO. LICON s.r.o. vyřeší projekty na míru pro každý typ budovy.



Kvalita již více než 50 let

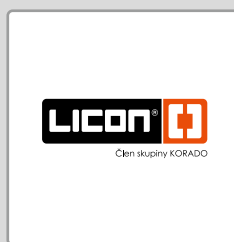

1968

Liberecká společnost LIKOV zahájila **výrobu ocelových konvektorů UNIKON THERM.**

1995

První rozsáhlá modernizace produktového portfolia a **počátek výroby podlahových konvektorů.**

2004

Transformace společnosti a změna názvu **z původního LIKOV na LICON HEAT s.r.o.** Na trh byl uveden nový a výkonnější výměník tepla.

2013

LICON HEAT s.r.o. se stává součástí skupiny KORADO a rozšiřuje tak nabídku otopných těles.

Proč si vybrat konvektory KORADO?



Jsou řešením do každého interiéru...

V nabídce jsou konvektory podlahové, nástěnné, volně stojící i speciální, které lze instalovat nenápadným způsobem i do stylově zařízených interiérů.



Jsou efektivním způsobem vytápění...

Konvektory nabízejí rychlý nástup tepla, vysokou účinnost, mají nízkou spotřebu energie a jejich provoz je ekonomický i ekologický.



Sortiment je opravdu široký...

Vybrat si můžete provedení pro jakýkoliv interiéru, do suchého i vlhkého prostředí. V sortimentu jsou konvektory, které dosahují vysokých tepelných výkonů a svým designem obohatí i ten nejnáročnější interiéru.



Jsou na nejvyšší technické úrovni...

Jsou vhodné do otopných soustav se všemi typy zdrojů tepla (tepelná čerpadla, plyn, elektřina, solární teplo, dřevo i biomasa), i pro soustavy s nízkým teplotním spádem. Konvektory poskytují bezpečné řešení, vyznačují se nízkou povrchovou teplotou do 43 °C. Konvektory KORALINE obsahují kvalitní krycí mřížku včetně pencil proof varianty, která zajistí zvýšenou bezpečnost uživatele. Konvektory s nucenou konvekcí jsou ovládány napětím 0–10 a napájeny 24 V DC.

Mají snadnou montáž i údržbu...



ZIMA tepelné čerpadlo



ZIMA kotle, teplovodní krby, kamna



LÉTO tepelné čerpadlo (bez vzniku kondenzátu)

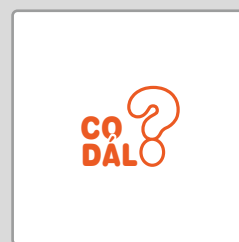
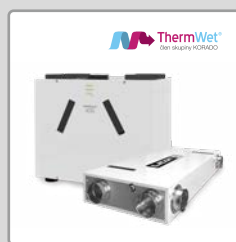
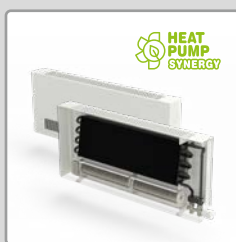

2020

Představena inovovaná řada podlahových konvektorů KORAFLEX pro topení, chlazení a dochlazování.

2022

Rozšíření portfolia lavicových konvektorů KORALINE o nové typy se zaměřením na bezpečnost, design a výkon.

2023

Vývoj nástěnných konvektorů KORAWALL s nucenou konvekcí rozšířilo nabídku o tělesa dosahující vysoké účinnosti i při nízkých teplotních spádech.

2024

Změna názvu na LICON s.r.o, fúze se společností ThermWet a zahájení výroby rekuperačních jednotek VENTBOX.

Pod značkou LICON s.r.o. budeme nadále zlepšovat, vyvíjet a nabízet kvalitní produkty v oblastech topení, chlazení a větrání.

KORAFLEX

PODLAHOVÉ KONVEKTORY S PŘIROZENOU KONVEKČÍ



- 897 základních rozměrů
- 23 základních délek
- 4 modelové řady

- Tepelný výkon až 3 480 W
- 20 typů krycích mřížek
- Možnost projektového řešení

KORAFLEX Optimal FKO s přirozenou konvekcí

Nejširší modelová řada podlahových konvektorů. Vyrábějí se ve variantě Economic, Exclusive a je možné jejich osazení všemi typy nabízených krycích mřížek a rámečků.



KORAFLEX Thin FKT s přirozenou konvekcí

Podlahový konvektor s nejnižší stavební hloubkou 6 cm. Tento model je vhodný do interiérů s nízkou hloubkou podlah. Podlahové konvektory Thin je možné osadit pouze krycí hliníkovou mřížkou a rámečkem Thin v různých barevných provedeních. Vyrábějí se ve variantě Economic a Exclusive.



KORAFLEX Basic FKB s přirozenou konvekcí

Ekonomická verze vhodná pro projektová řešení. Je vyroben z žárově pozinkované oceli v přírodním provedení.

KORAFLEX Pool FKP s přirozenou konvekcí

Do vlhkého prostředí, vyroben z nerezové oceli AISI 316 s výměníkem tepla lakovaným v odstínu RAL 9006 a zakončen pertlem.

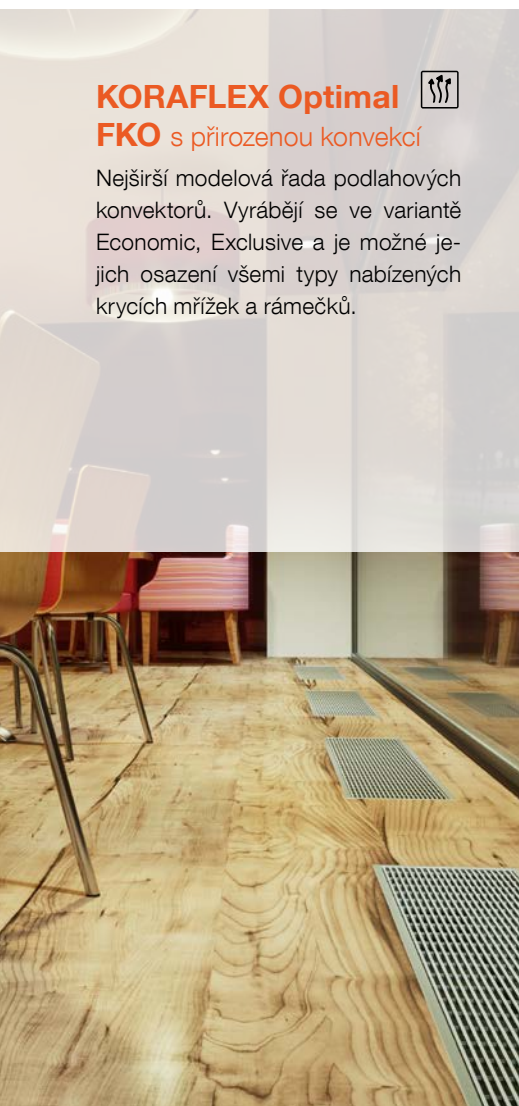

KORAFLEX

PODLAHOVÉ KONVEKTORY S NUCENOU KONVEKČÍ

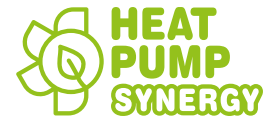

- 180 základních rozměrů
- 12 standardních délek
- 3 modelové řady
- Tepelný výkon až 13 435 W
- Chladicí výkon až 1 035 W
- 20 typů krycích mřížek

- Bezpečná regulace zaručující přesné otáčky ventilátoru a deklarovaný výkon
- Regulace na 24 V DC nebo 230 V AC
- Možnost projektového řešení



KORAFLEX Pool-V FVP s nucenou konvekčí

Modelová řada určená do vlhkého prostředí, vyrobená z nerezové oceli AISI 316 s vyspádovaným dnem a dělicí příčkou pro ochranu před zatopením. Bazénové provedení je možné osadit hliníkovou krycí mřížkou. Konvektory řady Pool jsou ukončeny přehybem a nelze je osadit krycím rámečkem.



Nevhodné pro instalace u bazénů se slanou vodou.



KORAFLEX Optimal-V FVO s nucenou konvekčí

Nejrozsáhlejší modelová řada podlahových konvektorů s nucenou konvekčí s připojením na 24 V DC. Vyrábějí se ve variantě Economic a variantě Exclusive, která je osazena lakovaným výměníkem tepla černá RAL 9005. KORAFLEX řady Optimal je možné osadit všemi typy nabízených krycích mřížek.



KORAFLEX Energy FVE s nucenou konvekčí

Vychází z řady Optimal-V, prodloužené o 20 cm, kde je umístěna elektroregulace pro připojení na 230 V AC. Jsou určeny do suchého prostředí a pouze pro topení. Montáž a připojení musí provést osoba s příslušnou odbornou způsobilostí a je nutné provést výchozí revizi elektrického zařízení dle platných norem.



KORAFLEX TOPENÍ A CHLAZENÍ

PODLAHOVÉ KONVEKTORY S NUCENOU KONVEKČÍ



- 17 základních rozměrů
- 14 základních délek
- 2 modelové řady

- Tepelný výkon až 10 745 W
- Chladicí výkon až 2 180 W
- Možnost projektového řešení



KORAFLEX Variant F2V

topení nebo chlazení
2trubkový systém

Slouží k vytápění nebo chlazení. Dosahuje vysokých tepelných a chladících výkonů. Variant F2V je osazen celonerezovou vaničkou pro odvod kondenzátu.



KORAFLEX Variant F4V

topení a chlazení 4trubkový systém

Slouží k vytápění a chlazení. Dosahuje vysokých tepelných a chladících výkonů. Je určen pro čtyřtrubkové systémy a je osazen nerezovou vaničkou pro odtok kondenzátu. Možnost varianty Economic nebo Exclusive.

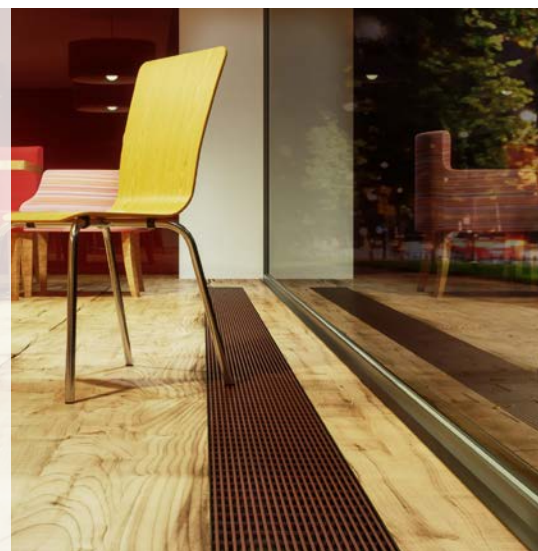

KORAFLEX KRYCÍ MŘÍŽKY

Eloxovaný hliník

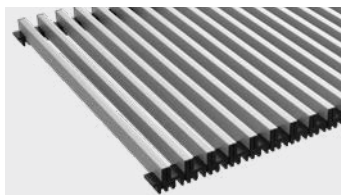

Rolovací hliník/stříbrný

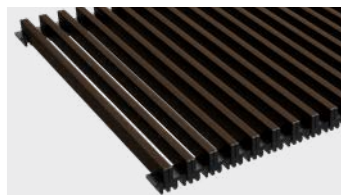

Rolovací hliník/tmavý bronz



Rolovací hliník/světlý bronz

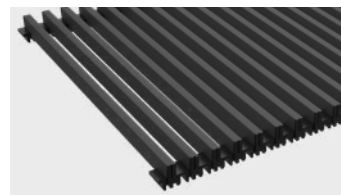

Rolovací hliník/černý

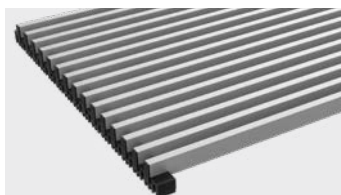

Podélná hliník/stříbrný

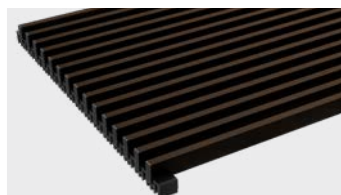

Podélná hliník/tmavý bronz



Podélná hliník/světlý bronz

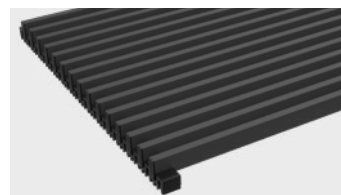

Podélná hliník/černý

Thin – eloxovaný hliník

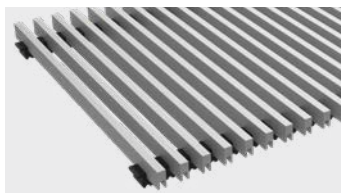

Rolovací hliník/stříbrná



Rolovací hliník/tmavý bronz



Rolovací hliník/světlý bronz

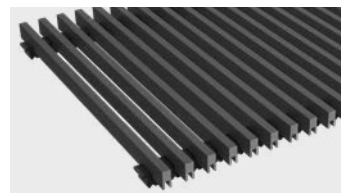

Rolovací hliník/černý

Dřevo



Rolovací buk přírodní/lakovaný



Rolovací dub přírodní/lakovaný

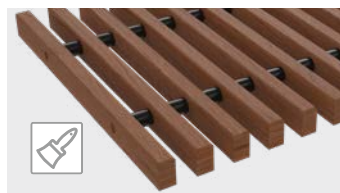

Rolovací mahagon přírodní/lakovaný řešení na poptávku

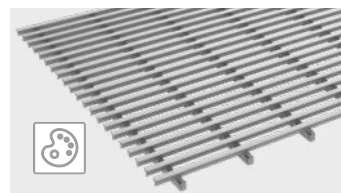

Cross RAL 9006 řešení na poptávku

Cross

Ocel

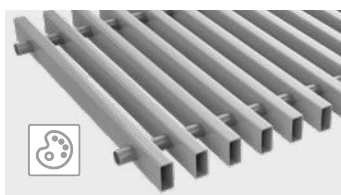

Rolovací ocel RAL 9006

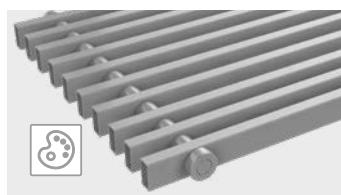

Lineární ocel RAL 9006

Nerez

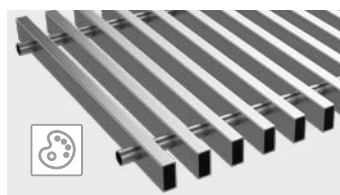

Rolovací nerez přírodní

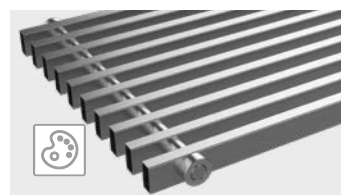

Lineární nerez přírodní

KORAFLEX RÁMEČKY

Rámeček U

Standard

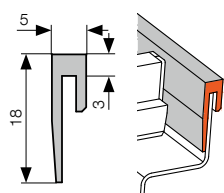

Rámeček F

Volitelné

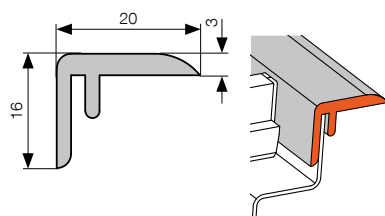

Rámeček Thin

Thin

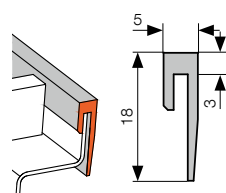

Snižování lemu vany.

Rámeček Cross

Cross

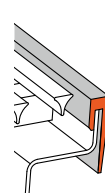

Ohyb

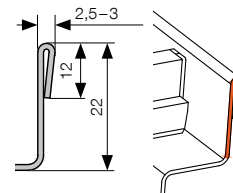

Rozměry jsou uvedeny v mm.

DESIGNOVÉ MODULY

PODLAHOVÉ KONVEKTORY

Modulární systém slouží snadnému řešení konstrukce konvektorů pro atypické interiéry a k rychlému zpracování poptávky a cenové nabídky do realizačního návrhu.

Ze široké nabídky designových modulů je možné jednoduše a rychle vytvořit požadovanou sestavu podlahových konvektorů přesně pro váš interiér.

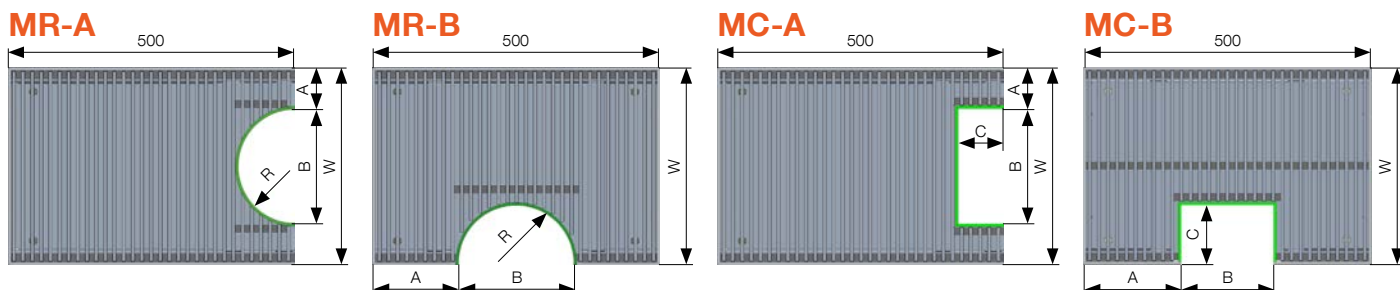

STOJÁNKY DO ZDVOJENÉ PODLAHY

Jde o individuální efektivní a stabilní řešení montáže podlahového konvektoru do každého projektu s vyšší zdvojenou podlahou. Stojánky jsou vyrobeny z ocelového nelakovaného materiálu a jsou vhodné

do zdvojené podlahy s hloubkou až 500 mm. Stojánky do zdvojené podlahy jsou vhodné pro podlahové konvektory na přirozenou i nucenou konvekci.

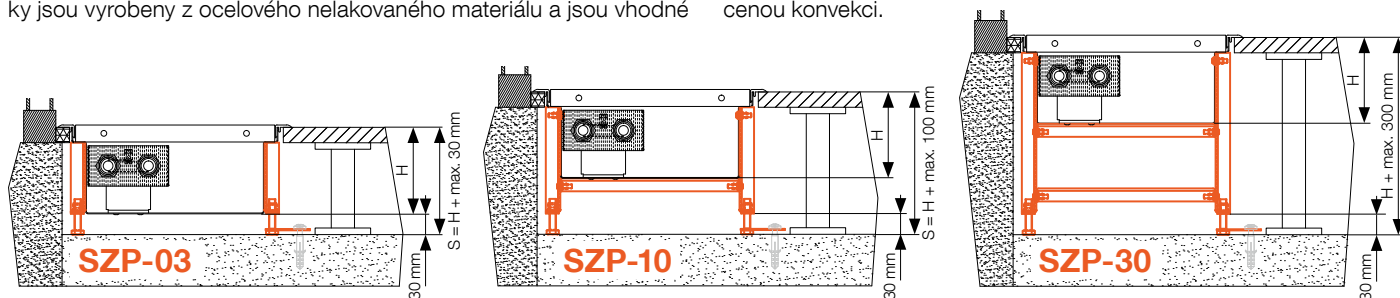

PŘIPOJENÍ NA VZDUCHOTECHNIKU

PODLAHOVÉ KONVEKTORY

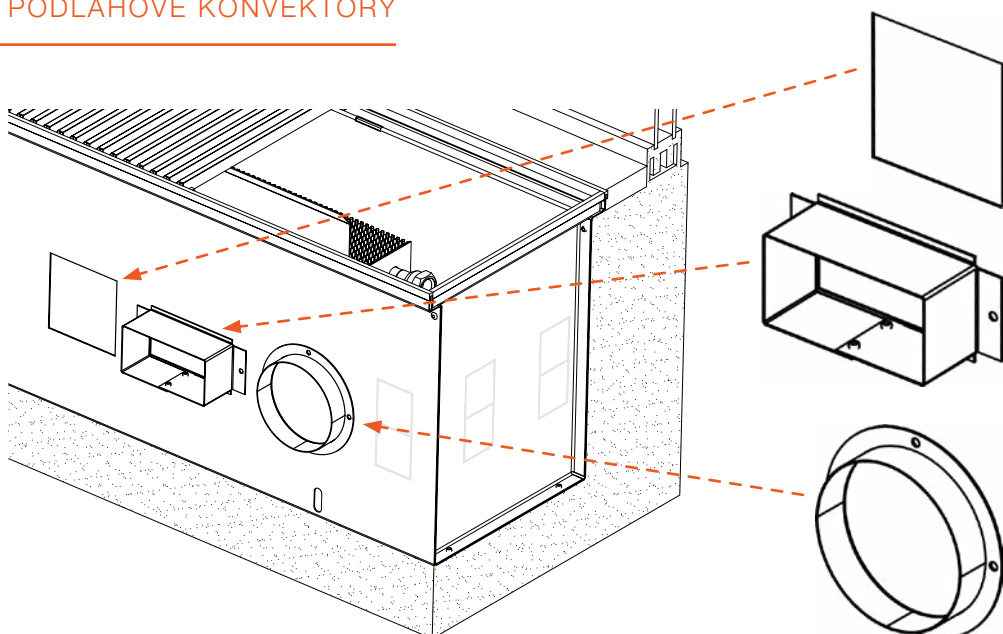

Otvor pro připojení vzduchotechniky

- volitelná úprava konstrukce
- rozměry dle specifikace
- cenová nabídka na poptávku

Obdélníková příruba

- volitelná úprava konstrukce
- rozměry dle specifikace
- cenová nabídka na poptávku

Kruhová příruba

- volitelná úprava konstrukce
- rozměry dle specifikace
- cenová nabídka na poptávku

ROHOVÉ DÍLY

Ideálním řešením pro zajištění dokonalého propojení podlahových konvektorů KORAFLEX v rozích. Do rohového dílu nelze umístit výměník tepla, nemá tudíž vliv na tepelný výkon tělesa a slouží pouze jako designový prvek.

MA-A

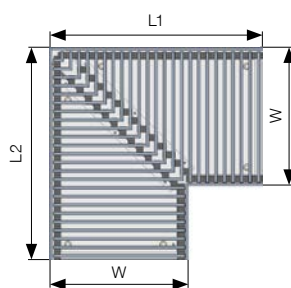

MA-B

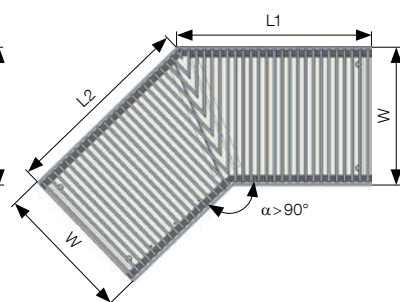

ÚHLOVÉ A OBLOUKOVÉ PŘÍKRYTÍ

Jednotný styl a technické řešení pro každý interiér, elegantní kontinuální konvektor podél celé místnosti v úhlovém i obloukovém provedení.

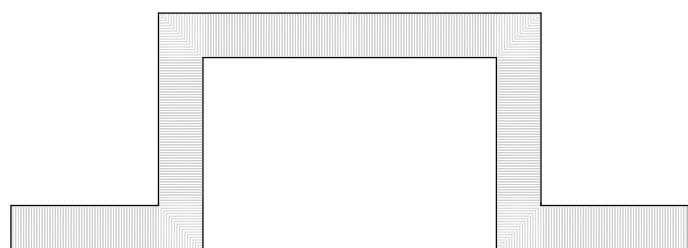
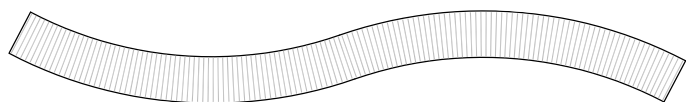

UKÁZKA REALIZACE

Operaparken, Kodaň, Dánsko

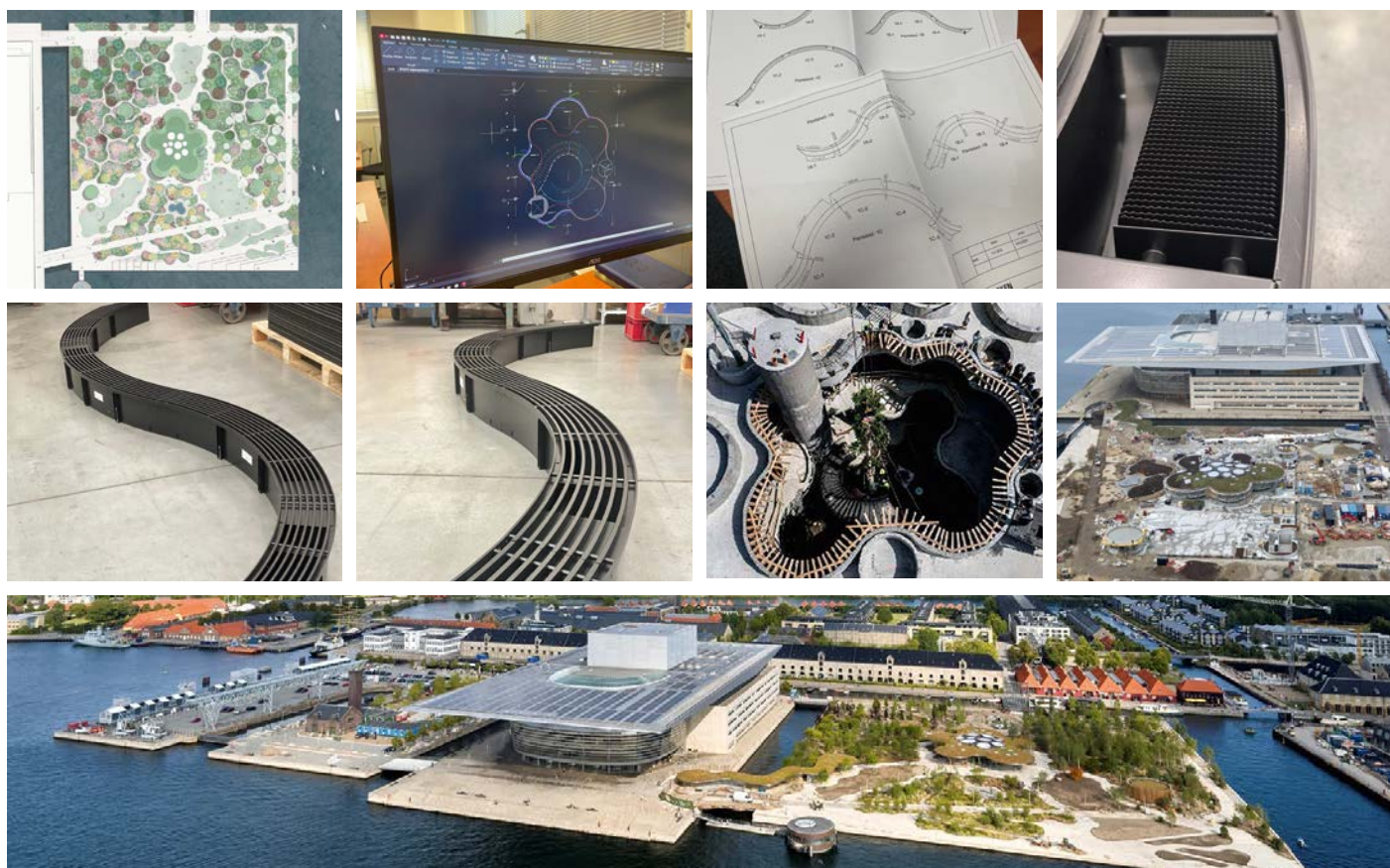

KORALINE

KONVEKTORY NA PODLAHU S PŘIROZENOU KONVEKČÍ A HLINÍKOVOU MŘÍŽKOU

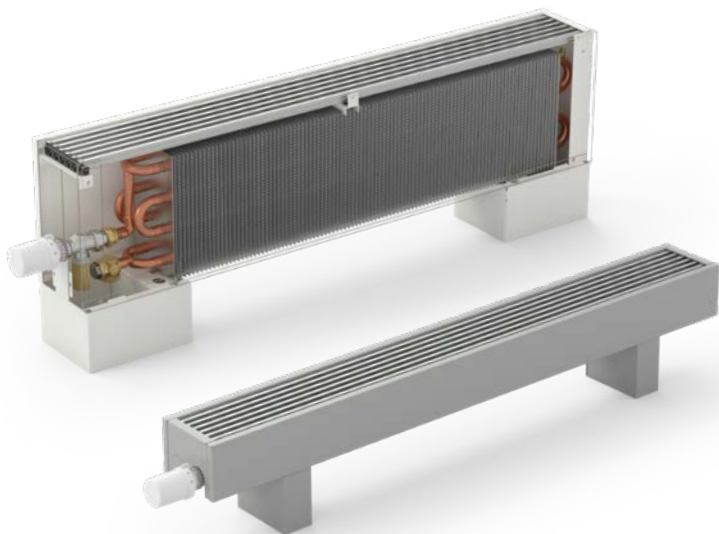

- 756 základních typů
- 16 standardních délek
- 2 modelové řady
- Tepelný výkon až 7 400 W
- Montáž na podlahu nebo na stěnu
- Nízká povrchová teplota
- Vysoký tepelný výkon
- Důraz na design

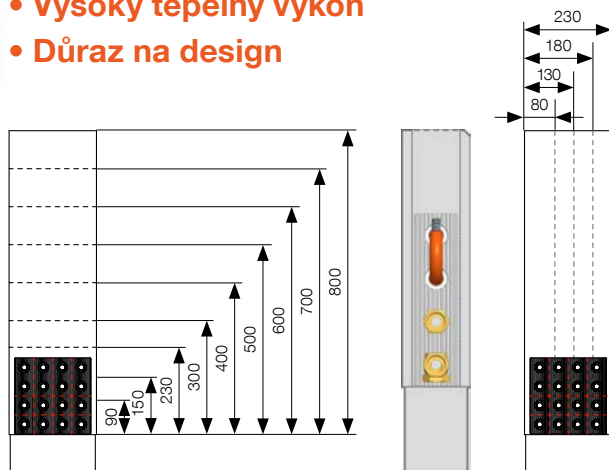

KORALINE Exclusive LKXN s přirozenou konvekcí

Design a výkon je předností konvektorů na podlahu KORALINE Exclusive LKXN. Konvektory jsou osazeny kvalitní hliníkovou stříbrně eloxovanou mřížkou. Široké portfolio a funkčnost umožňuje jejich použití nejen v rodinných a bytových domech, ale i v administrativních budovách.



KORALINE Exclusive Power LKXR s přirozenou konvekcí

Nejrozsáhlejší produktová řada, která je vybavena vysoce výkonným výměníkem tepla a konstrukcí, zajišťující efektivní přenos tepla. Celá tato modelová řada dosahuje vyšších tepelných výkonů, a to při zachování všech designových prvků. Konvektory jsou osazeny kvalitní hliníkovou stříbrně eloxovanou mřížkou.



KORALINE

KONVEKTORY NA PODLAHU S PŘIROZENOU KONVEKČÍ A RAŽENOU MŘÍŽKOU

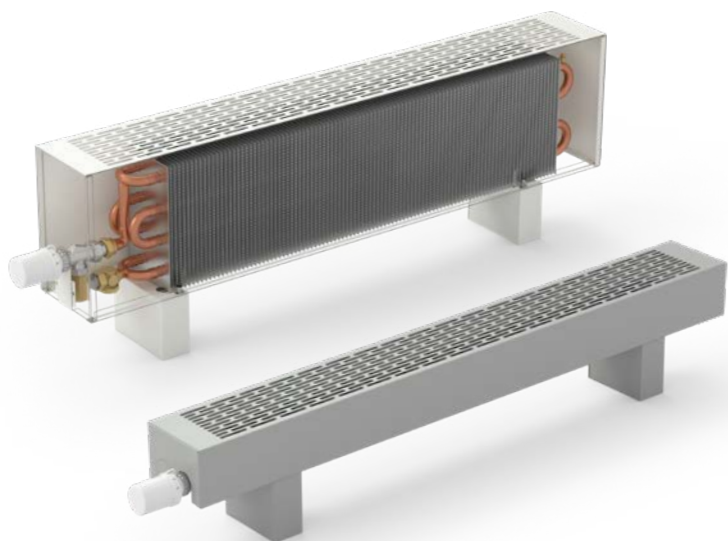

- 480 základních typů
- 16 standardních délek
- 2 modelové řady
- Tepelný výkon až 7 400 W
- Montáž na podlahu nebo na stěnu
- Nízká povrchová teplota
- Vysoký tepelný výkon
- Designová bezpečnostní mřížka

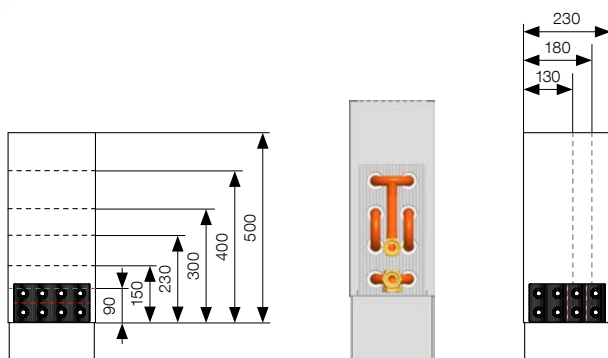

KORALINE Economic LKEN s přirozenou konvekcí

Základní verze konvektorů na podlahu s nízkou povrchovou teplotou. Přímou do ocelového pozinkovaného opláštění konvektoru je ražena designová bezpečnostní výdechová mřížka, která je tak jeho nedílnou součástí. Díky optimálním výkonům a příznivé ceně jde o ideální modelovou řadu, vhodnou pro vytápění rodinných, bytových domů i administrativních budov.



KORALINE Economic Power LKER s přirozenou konvekcí

s přirozenou konvekcí

V modelové řadě KORALINE Economic Power je umístěn vysoce výkonný výměník tepla a bezpečnostní krycí mřížka, která je ražena přímo do ocelového pozinkovaného opláštění konvektoru a je jeho nedílnou součástí. Díky kompaktnějším rozměrům, maximálním výkonům a nízké povrchové teplotě opláštění, jsou tyto konvektory určeny nejen k vytápění rodinných domů, ale i moderních administrativních budov, nebytových prostor a dalších rozsáhlých projektů.



KORALINE

KONVEKTORY NA PODLAHU S NUCENOU KONVEKČÍ

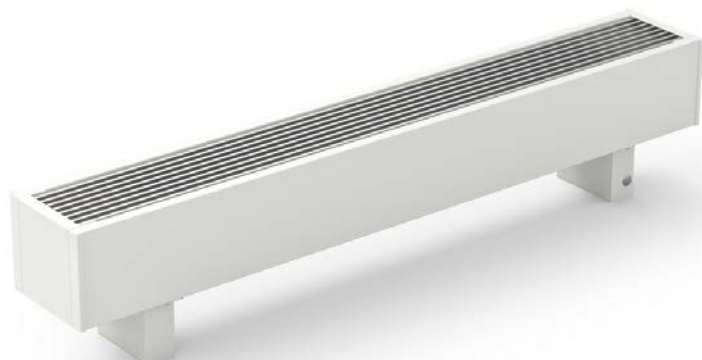

- 12 základních typů
- 6 standardních délek
- 1 modelová řada
- Tepelný výkon až 6 061 W
- Montáž na podlahu
- Nízká povrchová teplota
- Varianta s nucenou konvekcí
- Vysoký tepelný výkon

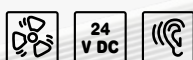
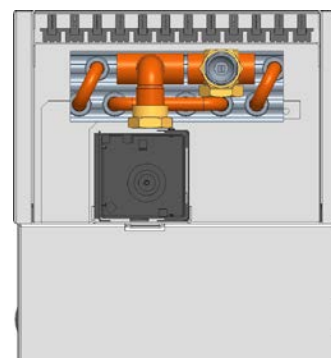
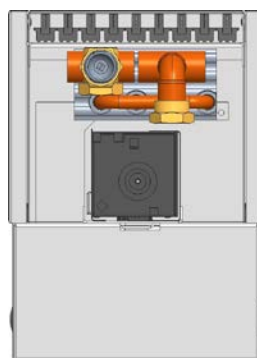

KORALINE LV s nucenou konvekcí

Exkluzivní provedení otopných lavic osazených úspornými ventilátory s řipojením na 24 V DC a minimálním příkonem. Dosahuje vysoké účinnosti i při nízkých teplotních spádech. Nabízí se v provedení Exclusive s hliníkovou mřížkou.

KORALINE

LAVICOVÉ KONVEKTORY S DŘEVĚNOU DESKOU



- 12 základních rozměrů
- 6 standardních délek
- 2 modelové řady
- Tepelný výkon až 3 525 W
- Krycí desky v provedení masiv
- 3 varianty provedení – buk, dub, americký ořech
- Varianta do vlhkého prostředí
- Vysoký výkon
- Speciální design

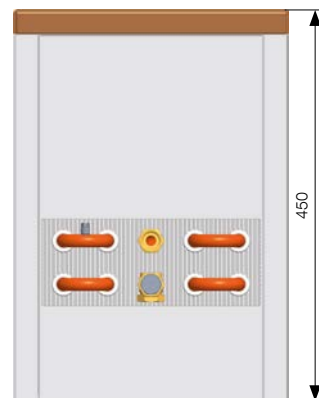
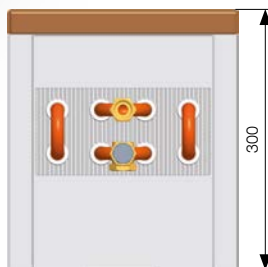

KORALINE s deskou Economic LDE

s přirozenou konvekcí

Otopná lavice KORALINE Economic LDE je opatřena dřevěnou krycí deskou, buk, dub nebo americký ořech. Je vyrobena z ocelového pozinkovaného plechu lakovaného v odstínu bílá RAL 9016. Lavice jsou určeny do suchého prostředí v halách, zimních zahradách nebo administrativních centrech, snesou statické zatížení a jsou vhodné k sezení.



KORALINE Exclusive LDX

s přirozenou konvekcí

Prověřené chytré spojení designu, výkonu a užitných vlastností. KORALINE Exclusive LDX má opláštění z nerezového plechu AISI 316, lakovaného v odstínu bílá RAL 9016 a lakovaný výměník tepla RAL 9005. KORALINE Exclusive LDX je osazen krycí deskou americký ořech a je možné umístění do prostředí se zvýšenou vlhkostí. Lavičky snesou statické zatížení a jsou vhodné k sezení.

KORAWALL

NÁSTĚNNÉ KONVEKTORY

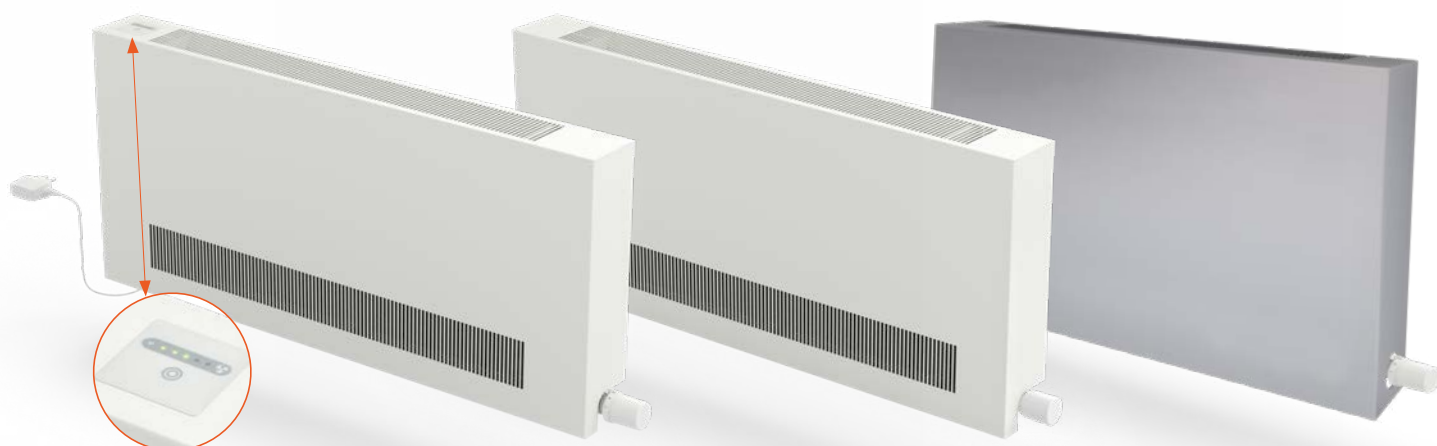

- 57 základních rozměrů
- 7 modelových řad
- Tepelný výkon až 8 960 W
- Chladicí výkon až 1 419 W

- Možnost topení a chlazení
- Varianta s nucenou nebo přirozenou konvekcí
- Možnost volby varianty Plan se zcela rovnou přední deskou

KORAWALL Optimal WKO



s přirozenou konvekcí

Nástěnné konvektory mají dlouhou historii v domácnostech i v komerčních prostorách. Dosahují vyšších výkonů i při malých rozměrech tělesa. Výhodou nástěnných konvektorů KORAWALL je velmi nízká bezpečná povrchová teplota.

KORAWALL Direct WVD



Nástěnný konvektor s nucenou konvekcí, autonomním ovládním a připojením na 24 V DC

KORAWALL Energy WVE



Nástěnný konvektor s nucenou konvekcí, autonomním ovládním a připojením na 230 V AC

Vysoce účinné nástěnné konvektory vhodné pro použití s tepelnými čerpadly. Konvektory jsou vybaveny autonomním ovládním s integrovanou klávesnicí, která umožňuje regulaci ventilátoru přímo na tělese. Připojení do elektrické sítě je přes připravenou svorkovnici, která je bezpečně zabudovaná uvnitř otopného tělesa, nebo přes síťový adaptér přímo do elektrické zásuvky.



KORAWALL Optimal-V WVO, Pool-V WVP s nucenou konvekcí



Jsou vyvinuty pro nízkoteplotní otopné systémy, vysoká účinnost je zaručena i při velmi nízkých teplotních spádech. Jsou ideální tam, kde je zdrojem tepla tepelné čerpadlo, solární systém či kondenzační kotel. V létě mohou být použity i pro dochlazování místností v nekondenzačním pásnu.



KORABASE

OTOPNÉ VÝMĚNÍKY TEPLA

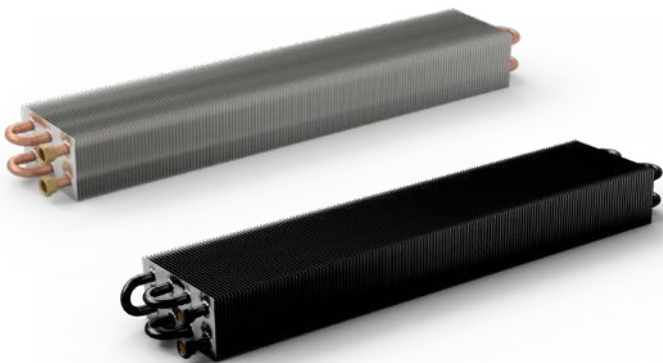

- 168 standardních rozměrů
- 12 standardních délek
- 7 modelových řad
- Tepelné výkony až 5 500 W
- Možnost projektového řešení
- Vratné i průběžné připojení



KORASPACE

FASÁDNÍ KONVEKTORY



- Možnost barevného provedení dle vzorníku RAL
- Možnost projektového řešení



KORABASE Economic, Exclusive

Výměníky tepla KORABASE jsou vhodné pro individuální instalace zejména v místech, kde se vyžaduje kompaktnost interiéru z hlediska použitých materiálů. Výměník tepla je vyroben z měděných trubek a hliníkových lamel. Ve variantě Exclusive je výměník tepla lakován černou RAL 9005.



KORASPACE FK s přirozenou konvekcí

Fasádní konvektory jsou ideálním a efektivním řešením pro instalaci v budovách s velkými prosklenými stěnami, kde vstup chladu v zimním období může výrazně ovlivnit mikroklima interiéru. Fasádní konvektory KORASPACE svým umístěním přímo na fasádě zabraňují bezprostředně prostupu studeného vzduchu do vnitřních prostor. Teplý vzduch stoupající z konvektorů se mísí s padajícím studeným vzduchem a vytváří

tepelnou clonu, která zajišťuje vyšší tepelný komfort vnitřních prostor a brání vzniku kondenzace na povrchu skel.

- Výborná regulovatelnost a rychlý náběh topení
- Bez přenosu tepla do vnější fasády
- Prostor pro umístění dalších průběžných rozvodů

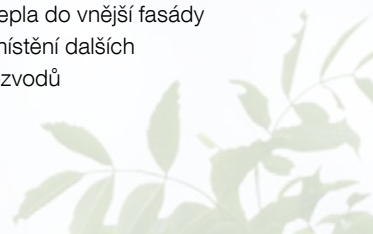

ZÁKLADNÍ VZORNÍK BAREV

			
code 10 White RAL 9016	code 39 Black RAL 9005	code 59 White texture RAL 9016	code 60 Black texture RAL 9005
			
code 14 Jasmine	code 16 Bahama	code 22 Manhattan	code 26 Pergamon
			
code 32 Anthrazit Metallic	code 35 Silber RAL 9006	code 37 Red RAL 3001	code 40 Alloy Black
			
code 42 Gold	code 45 Pearl Brown	code 47 RAL 9007	code 48 RAL 9006
			
code 49 RAL 7024	code 51 RAL 7016	code 54 RAL 7015	code 57 RAL 7040

Upozornění: Odchylka barvy ve vzorníku barev v porovnání s barvou otopného tělesa je možná. Základní barevné provedení je bílá RAL 9016 nebo černá RAL 9005, ostatní barevná provedení uvedená ve vzorníku barev jsou za příplatek dle platného ceníku.



KORADO, a.s.
Bří Hubálků 869
560 02 Česká Třebová
Česká republika

e-mail: info@korado.cz
www.korado.cz

Ev.č.: 03/24.117.1 CZ